

VSA 3.0

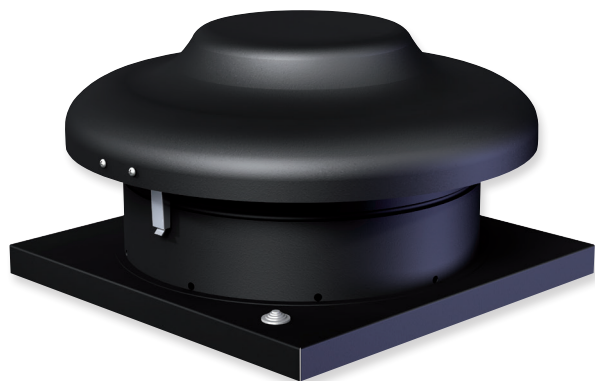

Особенности	<ul style="list-style-type: none"> › 4 Размеры; › Расход воздуха до 1170 м³/ч; › Горизонтальный выпуск; › Рабочее колесо с назад загнутыми лопатками; › Экономически-эффективный.
Электрическая мощность	230В/50Гц/1ф.
Рабочий диапазон температур	От -40°С в 40/65°С.
Размеры	190 S, 190 L, 220 S, 220 M, 225 L, 250 L.
Конструкция	<ul style="list-style-type: none"> › Корпус: сталь с порошковым покрытием, RAL 9005; › Мотор защищен от внешних предметов; › Вентилятор: центробежное рабочее колесо с внешним ротором двигателя; › Термоконтакты с автоматическим перезапуском; › Класс защиты мотора: IP44; › Класс защиты клеммной коробки: IP55.
Установка	<ul style="list-style-type: none"> › Прибор может подсоединяться так, чтобы вытягивать воздух напрямую из вентилируемого помещения или системы воздуховодов. › Не подходит для переноса загрязненного воздуха или летучих и взрывоопасных газов.
Контроль скорости вентилятора (опции)	<ul style="list-style-type: none"> › Электронный контроллер напряжения (фазовая отсечка); › Трансформаторный регулятор скорости.

VSA 190 S 3.0

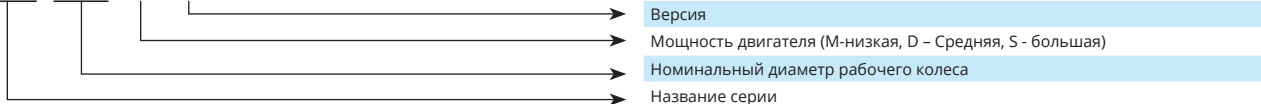

Аксессуары

Трансформаторный регулятор скорости	Трансформаторный регулятор скорости	Монтажная юбка	Монтажная юбка	Крышный короб	Фланец – адаптер
TGRV ст. 127	ETY ст. 128	SSA ст. 138	SSA 45 ст. 138	KSV ст. 132	FSV ст. 137

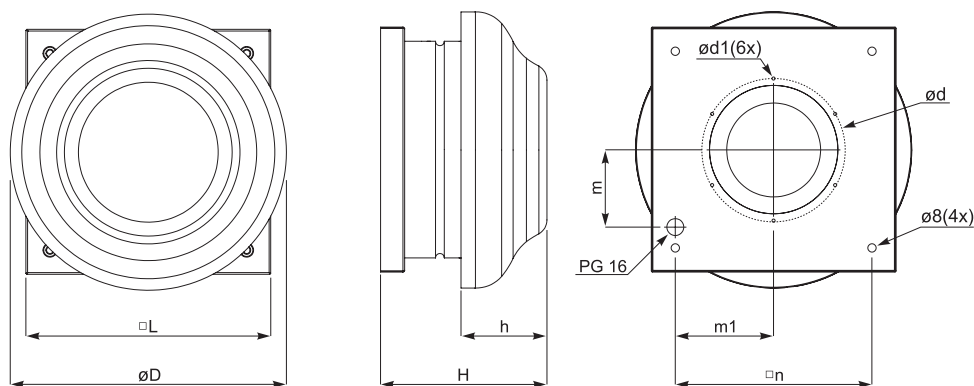

Тип	Размеры [мм]								
	øD	H	h	□L	ød	ød1	m	m1	□n
VSA 190 S 3.0	344	207	107	305	177	M4	96,5	123,5	245
VSA 190 L 3.0	344	207	107	305	177	M4	96,5	123,5	245
VSA 220 S 3.0	450	214,35	109	405	230	M5	138	168	330
VSA 220 M 3.0	450	214,35	109	405	230	M5	138	168	330
VSA 225 L 3.0	450	245,55	109	405	230	M5	138	168	330
VSA 250 L 3.0	450	245,55	109	405	230	M5	138	168	330

Тип	Аксессуары								
	TGRV	ETY	SSA	SSA 45	KSV	FSV	ATS	LSV	
VSA 190 S 3.0	1,5	1,5	300	300	300/600	160	190	160	
VSA 190 L 3.0	1,5	1,5	300	300	300/800 300/900				
VSA 220 S 3.0	1,5	1,5	400	400	400/600				
VSA 220 M 3.0	1,5	1,5	400	400	400/800	250	250	250	
VSA 225 L 3.0	1,5	1,5	400	400	400/900	250	250	250	
VSA 250 L 3.0	1,5	1,5	400	400	400/1000	250	250	250	

Обратный клапан

Гибкое соединение



ATS ст. 135

LSV ст. 136

VSA 3.0

VSA 190 S 3.0

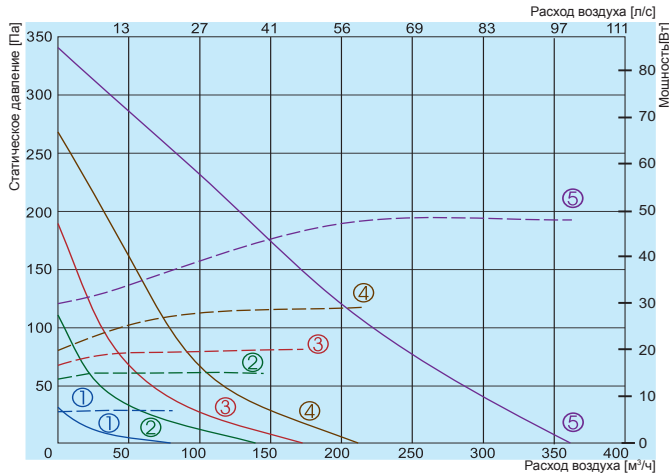

- ① 80В
- ② 120В
- ③ 140В
- ④ 170В
- ⑤ 230В

190 S 3.0

L _{wa} общ., дБ(A)	L _{wa} , дБ(A)						
	125 Гц	250 Гц	500 Гц	1 кГц	2 кГц	4 кГц	8 кГц
На входе	61	43	50	53	57	54	48
На выходе	62	42	56	52	56	56	43
В окружение	59	44	53	51	53	51	38

Измерения при параметрах 236 м³/ч, 82 Па

VSA 190 L 3.0

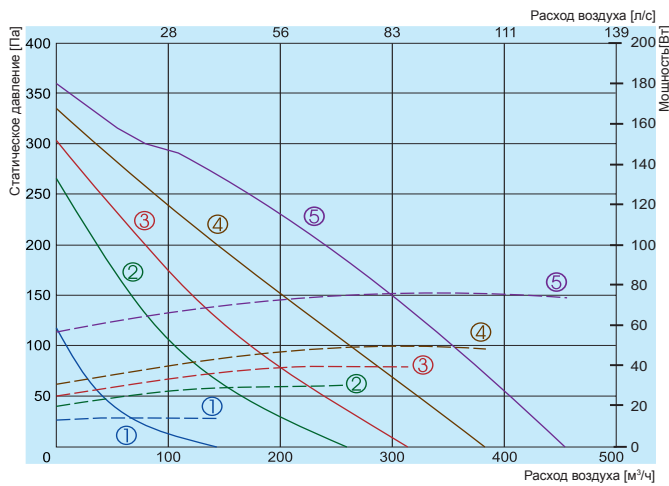

- ① 80В
- ② 120В
- ③ 140В
- ④ 170В
- ⑤ 230В

190 L 3.0

L _{wa} общ., дБ(A)	L _{wa} , дБ(A)						
	125 Гц	250 Гц	500 Гц	1 кГц	2 кГц	4 кГц	8 кГц
На входе	66	44	55	59	60	61	43
На выходе	69	45	60	62	65	60	44
В окружение	61	38	52	54	58	54	34

Измерения при параметрах 299 м³/ч, 152 Па

		VSA 190 S 3.0	VSA 190 L 3.0
Напряжение/Частота	[В/Гц]	230/50	230/50
Потребляемая мощность	[кВт]	0,049	0,074
Ток	[А]	0,2	0,31
Скорость	[мин⁻¹]	2750	2800
Конденсатор	[µF]	4	2
Макс. расход воздуха	[м³/ч]	360	456
Мин./Макс. температура воздуха	[°C]	-40\55	-40\55
Вес	[кг]	4,4	4,4
Электрическая схема		No. 2	No. 1
Класс защиты:	мотор	IP-44	IP-44
	клеменная коробка	IP-54	IP-54
Соответствует ERP		2016	2016

Аэродинамические характеристики вентиляторов были определены в соответствии с EN ISO 5801. Уровень звука были определены в соответствии с DIN 4563. ISO 3744 на расстоянии 1 м от вентилятора.

VSA 220 S 3.0

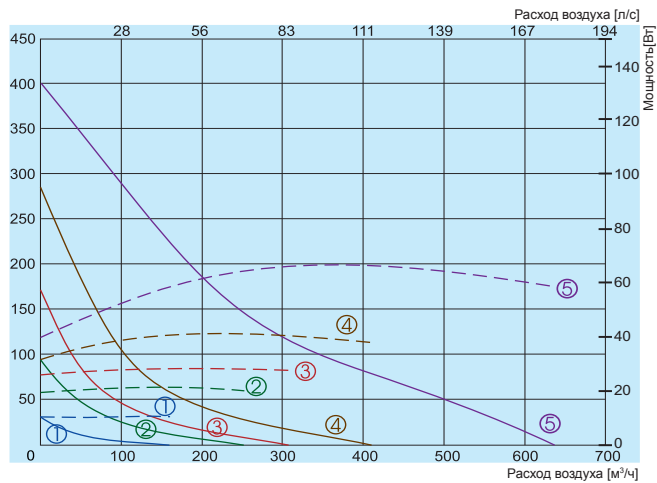

- ① 80B
- ② 120B
- ③ 140B
- ④ 170B
- ⑤ 230B

220 S 3.0

L _{wa} общ., дБ(A)	L _{wa} , дБ(A)						
	125 Гц	250 Гц	500 Гц	1 кГц	2 кГц	4 кГц	8 кГц
На входе	67	48	54	61	62	59	56
На выходе	68	50	58	63	63	60	55
В окружение	60	43	51	54	56	51	47

Измерения при параметрах 299 м³/ч, 114 Па

VSA 220 M 3.0

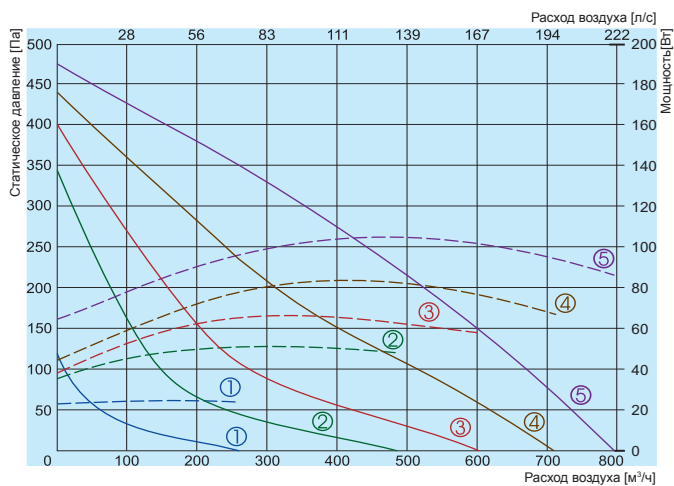

- ① 80B
- ② 120B
- ③ 140B
- ④ 170B
- ⑤ 230B

220 M 3.0

L _{wa} общ., дБ(A)	L _{wa} , дБ(A)						
	125 Гц	250 Гц	500 Гц	1 кГц	2 кГц	4 кГц	8 кГц
На входе	71	56	58	66	65	63	61
На выходе	71	53	63	64	66	62	54
В окружение	65	48	55	58	62	57	46

Измерения при параметрах 556 м³/ч, 182 Па

VSA 225 L 3.0

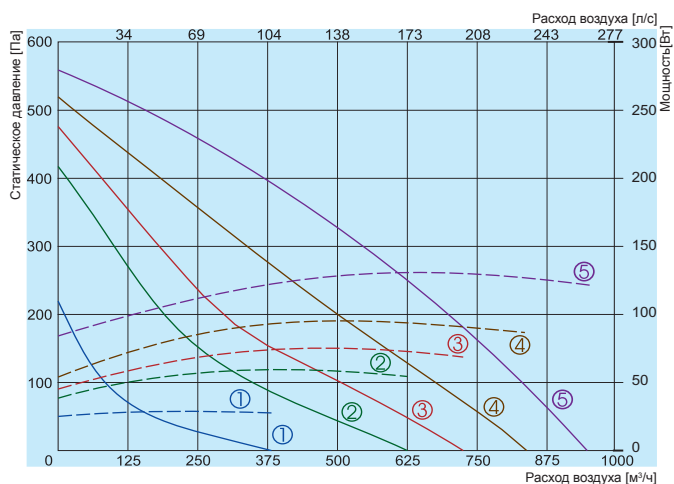

- ① 80B
- ② 120B
- ③ 140B
- ④ 170B
- ⑤ 230B

225 L 3.0

L _{wa} общ., дБ(A)	L _{wa} , дБ(A)						
	125 Гц	250 Гц	500 Гц	1 кГц	2 кГц	4 кГц	8 кГц
На входе	69	52	57	63	65	63	56
На выходе	72	51	59	66	68	66	53
В окружение	66	45	54	57	62	60	48

Измерения при параметрах 594 м³/ч, 273 Па

Аэродинамические характеристики вентиляторов были определены в соответствии с EN ISO 5801. Уровень звука были определены в соответствии с DIN 4563. ISO 3744 на расстоянии 1 м от вентилятора.

VSA 3.0

VSA 250 L 3.0

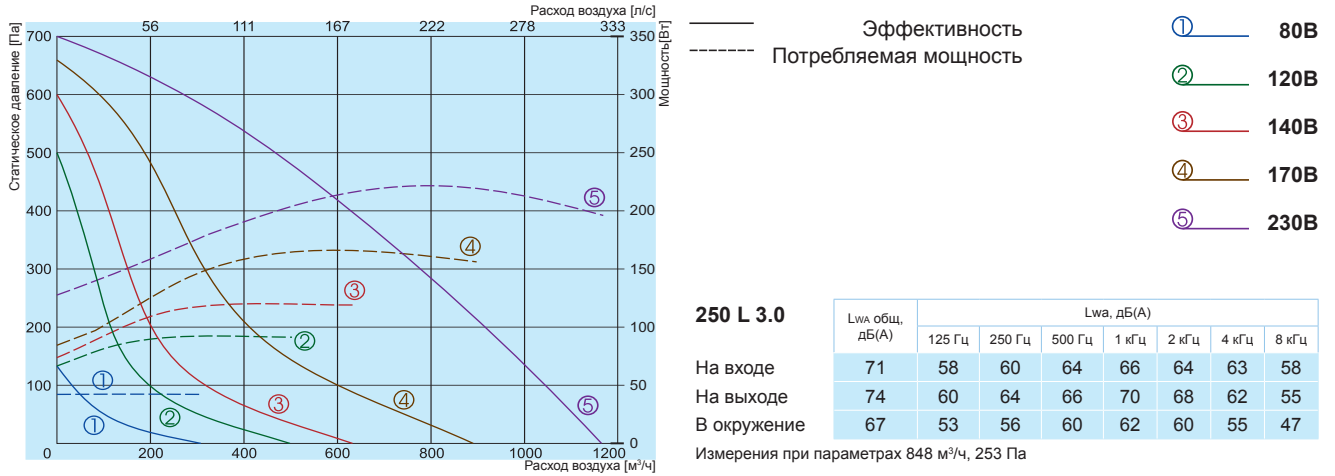

	VSA 220 S 3.0	VSA 220 M 3.0	VSA 225 L 3.0	VSA 250 L 3.0
Напряжение/Частота	[В/Гц] 230/50	230/50	230/50	230/50
Потребляемая мощность	[кВт] 0,067	0,106	0,133	0,221
Ток	[А] 0,28	0,45	0,6	0,94
Скорость	[мин⁻¹] 2600	2800	2660	2700
Конденсатор	[μF] 4,0	2,0	4,0	5,0
Макс. расход воздуха	[м³/ч] 636	795	950	1170
Мин./Макс. температура воздуха	[°C] -40\75	-40\75	-40\85	-40\70
Вес	[кг] 6,7	6,7	7,6	7,9
Электрическая схема	No. 2	No. 1	No. 1	No. 1
Класс защиты:	мотор	IP-44	IP-44	IP-44
	клеенная коробка	IP-54	IP-54	IP-54
Соответствует ERP	2016	2018	2018	2018

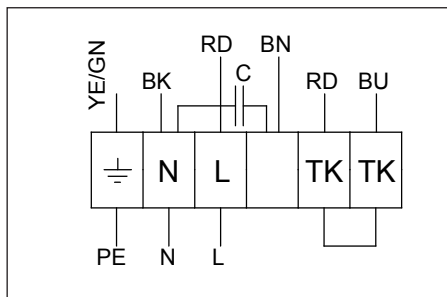

Электрическая схема No. 1

- YE/GN - зеленый-желтый
- BK - черный
- RD - красный
- BU - синий
- BN - коричневый

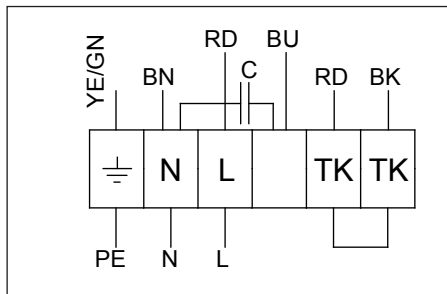

Электрическая схема No. 2

- YE/GN - зеленый-желтый
- BK - черный
- RD - красный
- BU - синий
- BN - коричневый