

Внутрипольные конвекторы San Galli STC

Конструктивное решение

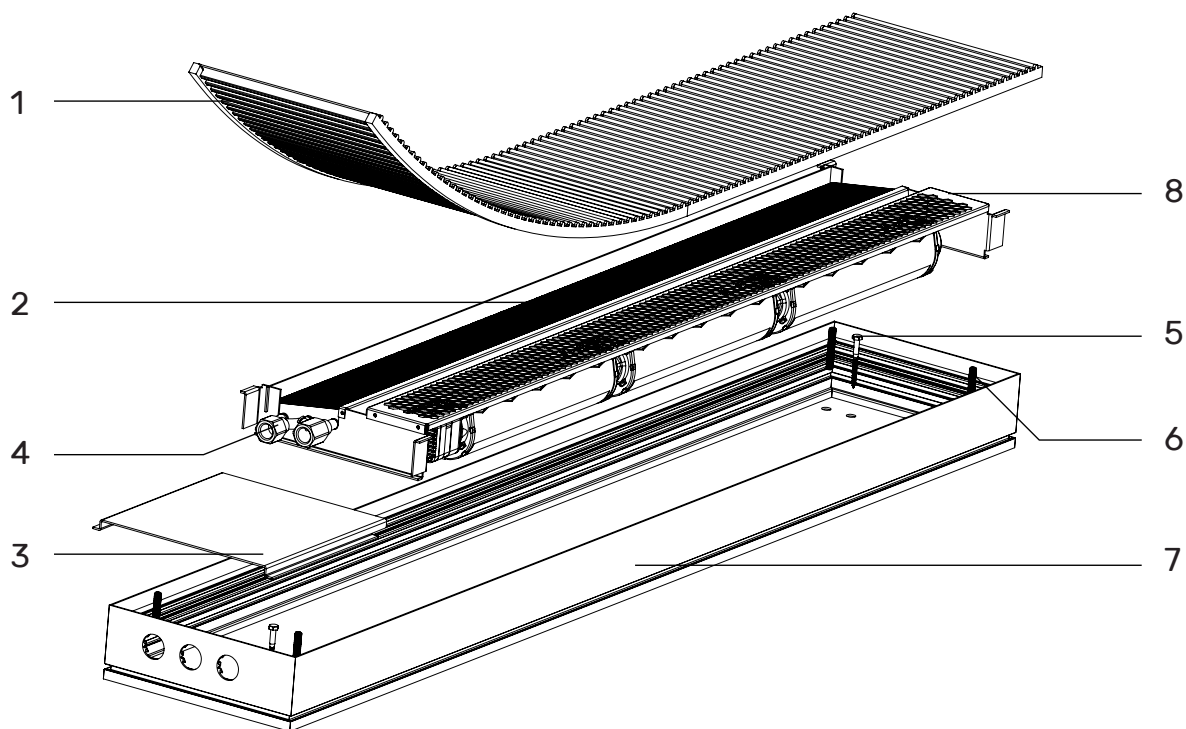

- 1 Декоративная решетка DecoFloor**
Изготавливается из высококачественного материала. Выбор варианта отделки поверхности позволяет придать интерьеру необходимую индивидуальность. Материал на выбор: анодированный алюминий на демпфирующей резиновой основе или дерево.

- 2 Теплообменник**
Материал на выбор: медно-алюминиевый/медно-медный.

- 3 Крышка**
Кожух для закрытия элементов подключения конвектора к системе.

- 4 Воздухоотводчик**
Кран Маевского.

- 5 Анкерные болты**
Фиксируют конвектор в канале установки.

- 6 Юстировочные шпильки**
Предназначены для выравнивания корпуса конвектора в горизонтальной плоскости.

- 7 Корпус конвектора (ванна)**
Изготавливается из анодированного алюминиевого профиля. Конвектор не подвергается коррозии и обеспечивает долговечность в эксплуатации.

- 8 Блок вентилятора с воздуховодом**

Размеры

Глубина канала	78, 90, 120 мм
Ширина канала	260, 350 мм
Длина канала	800 – 2750 мм

Формирование артикула конвектора



Внутрипольные конвекторы STC (принудительная конвекция), применяются для отопления помещений с большими панорамными окнами, там, где нужно обогреть помещение за короткие промежутки времени, и чтобы это было эффективно. Принудительная конвекция в конвекторах San Galli осуществляется с помощью тангенциальных вентиляторов, на базе технологии Green-Tech EC и отличается невероятной экономией энергии при чрезвычайно высоких эксплуатационных характеристиках.

Конвекторы с вентиляторами обладают большей мощностью, чем конвекторы с естественной конвекцией. Конвекторы STC отлично используются в системах автономного и центрального отопления. Уровень шума вентиляторов составляет 21 - 44db., что дает возможность монтировать конвекторы в помещениях с повышенными требованиями к шумности, таких как спальня.

260

350

78

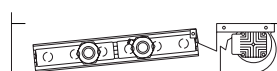
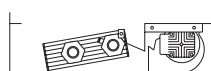

90

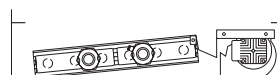
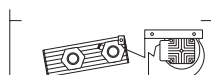

120

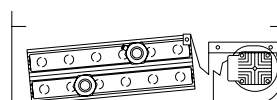
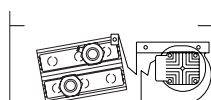

Технические данные

Глубина канала	120
Ширина канала	350
Длина канала	800 – 2750 (L)
Подключение	Внутренняя резьба 1/2", одностороннее

Вентилятор Green Tech EC

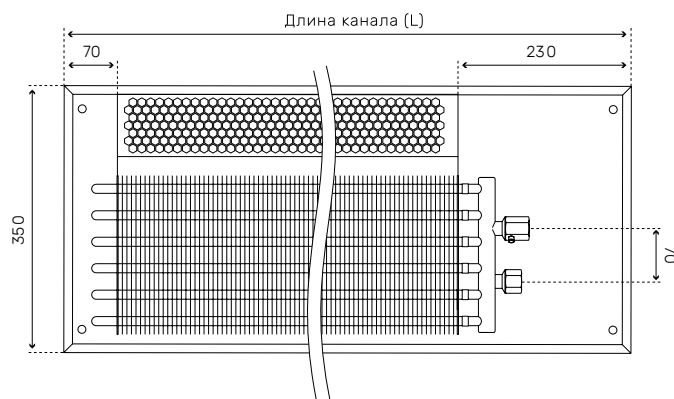

Комплект поставки

- Корпус (ванна)
- Теплообменник
- Воздухоотводчик
- Юстировочные шпильки (4 шт.)
- Анкерные болты (2 шт.)
- Вентилятор 24V

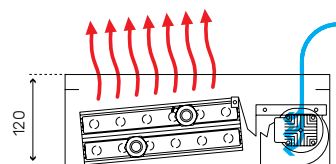

Теплопроизводительность

Температурные параметры, °C	Длина конвектора, (мм)																	
	800			1150			1550			1950			2350			2750		
90/70/20	1146	1705	2606	2135	3176	4855	3167	4710	7198	4270	6352	9709	5249	7808	11934	6332	9418	14398
75/65/20	896	1334	2038	1670	2484	3797	2477	3684	5630	3340	4968	7595	4106	6107	9335	4953	7367	11262
70/55/20	753	1120	1711	1402	2085	3188	2079	3093	4727	2804	4171	6376	3447	5127	7837	4158	6184	9455
55/45/20	436	648	991	812	1207	1846	1204	1791	2737	1624	2415	3691	1996	2968	4537	2407	3581	5474
50/40/20	206	307	469	384	571	874	570	847	1295	768	1143	1747	944	1405	2147	1139	1695	2591

Подключение к электросети

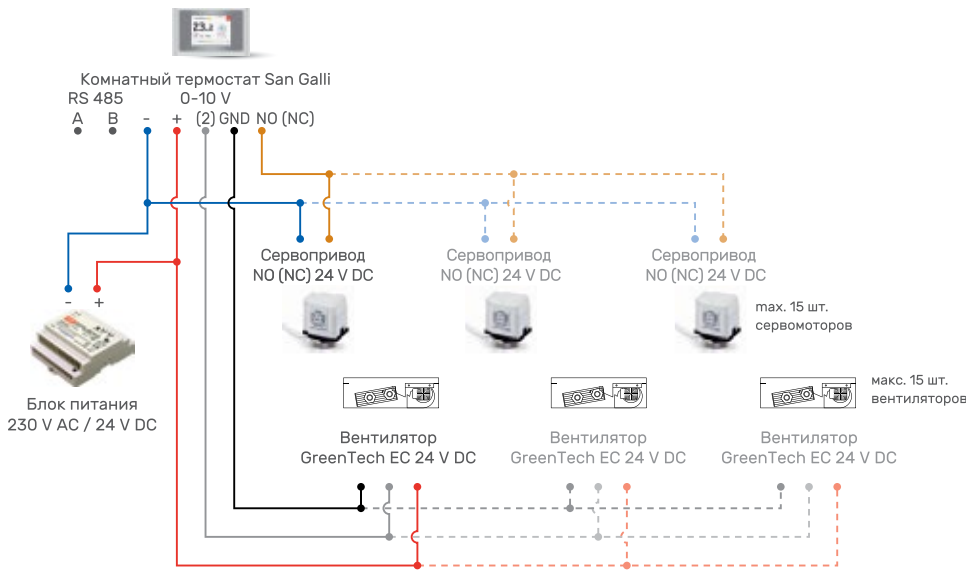

Блок питания устанавливается на Din-рейку в эл. щите.

Запрещается:

- подключать конвектор STC непосредственно к сети с напряжением ~ 230V
- располагать блок питания в ванне конвектора.



Для эффективной работы конвектора в системе отопления и поддержания заданной температуры воздуха в помещении, необходим комнатный термостат San Galli.

Термостат San Galli служит для подачи управляющего сигнала на вентилятор, а также на сервопривод (по желанию), а встроенный датчик температуры позволит Вам управлять температурным режимом в помещении на протяжении 24 часов, 7 дней в неделю.

Термостат San Galli устанавливается таким образом, чтобы на него не воздействовало прямое попадание солнечных лучей, на высоте не менее 1,5 метра от уровня пола.

Модель конвектора	Длина конвектора (L)	750	1100	1500	1900	2300	2700	2950
STC - 78/260 STC - 78/350	Количество вентиляторов	1	2	3	4	5	6	7
	Максимальная сила тока (A)	0,29	0,33	0,63	0,67	0,96	1	1,29
	Максимальное потребление вентилятором (W)	7	8	15	16	23	24	31
STC - 90/260 STC - 90/350	Количество вентиляторов	1	2	3	4	5	6	7
	Максимальная сила тока (A)	0,17	0,33	0,58	0,67	0,92	1,17	1,33
	Максимальное потребление вентилятором (W)	4	8	14	16	22	28	32
STC - 120/260 STC - 120/350	Количество вентиляторов	1	2	3	4	5	6	7
	Максимальная сила тока (A)	0,58	0,63	0,71	1,25	1,33	1,42	2
	Максимальное потребление вентилятором (W)	14	15	17	30	32	34	48

Гидравлические характеристики

STC

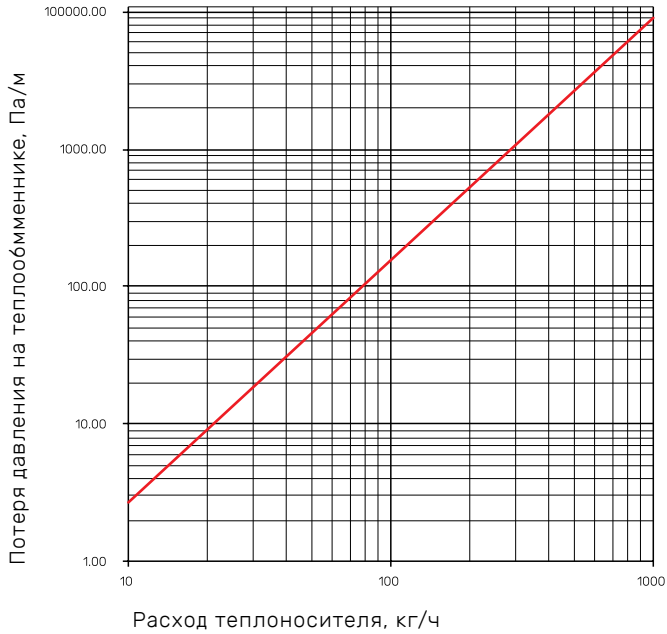

STC-78/260
STC-90/260

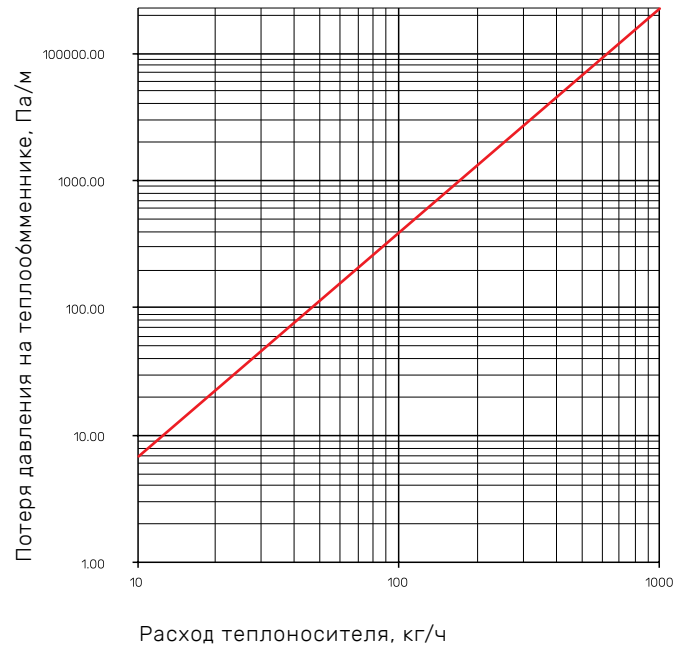

STC-120/260
STC-78/350
STC-90/350

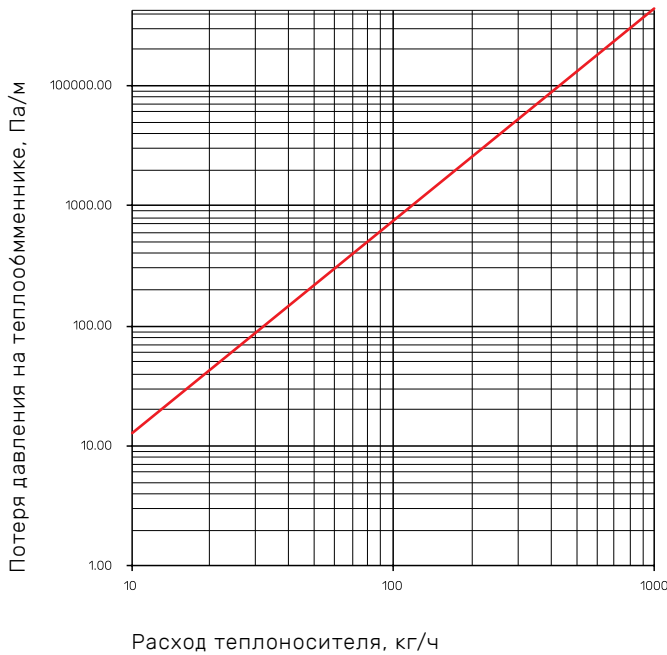

STC-120/350

Монтаж внутрипольного конвектора STC

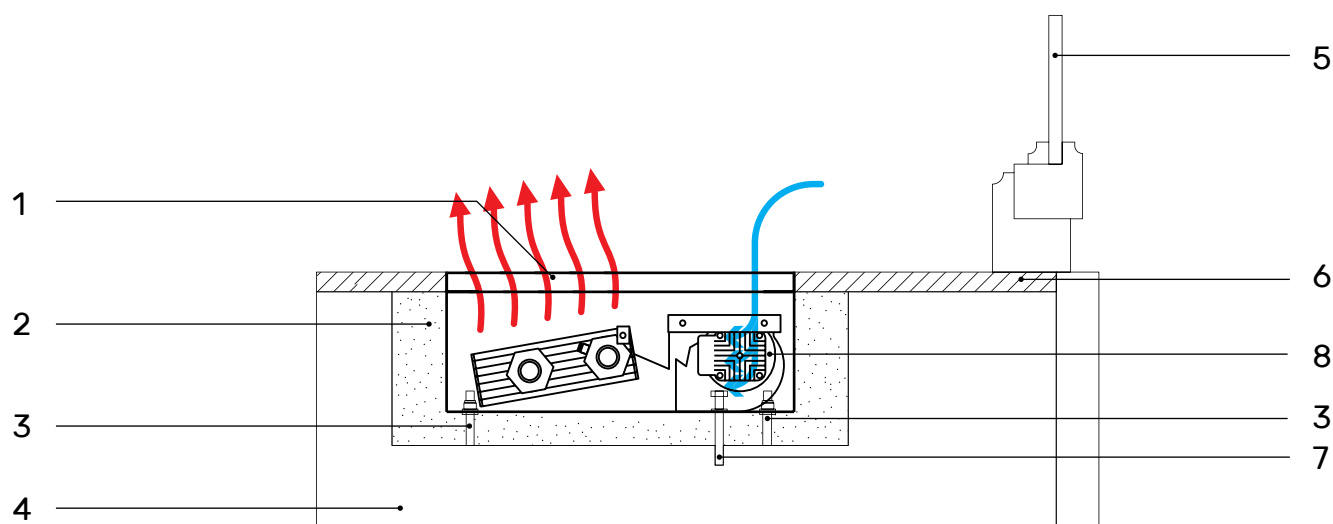

1 Декоративная решетка
Deco Floor

2 Бетонная заливка

3 Юстировочная шпилька

4 Черновой пол

5 Окно

6 Чистовой пол

7 Анкерный болт

8 Блок вентилятора
с воздуховодом

- Конвектор STC монтируется так, чтобы теплообменник находился со стороны помещения, а вентилятор со стороны остекления.
- Рекомендованные размеры канала в полу для установки конвектора San Galli: Ширина/длина = (ширина/длина конвектора + 50 мм с каждой стороны). Глубина = (высота конвектора + 10-15 мм).
- Отступить от окна 100-150 мм для эффективной циркуляции воздуха. Отступы слева и справа от стен (если они есть по 150-300 мм), чтобы не подвергать тепловому воздействию настенные покрытия (обои, штукатурка и т.д.), а также для удобства монтажа внутрипольного конвектора.
- Важно правильно сформировать слои тепло-гидроизоляции. Канал под конвектор должен быть исполнен в соответствии со строительными нормами, необходимо выполнить гидроизоляцию канала, такую же, как во всем здании и применить теплоизоляцию толщиной 20-50 мм, с целью уменьшения потери тепла.
- Конвектор STC имеет правую (R) и левую (L) сторону подключения к теплосети.
- Разместить конвектор на подготовленной ровной поверхности с помощью юстировочных шпилек произвести выравнивание конвектора San Galli относительно плоскости пола. (юстировочные шпильки входят в комплект поставки).
- Закрепить ванну конвектора анкерными болтами к черновому полу (входят в комплект поставки).
- Произвести подключение конвектора к системе отопления (через комплект вентилей).
- Заполнить технологические зазоры между ванной каналом бетоном или монтажной пеной.
- Установить декоративную решетку DecoFloor.